

<https://zavodjbi.com/>
ГОСУДАРСТВЕННЫЙ КОМИТЕТ ПО ГРАЖДАНСКОМУ СТРОИТЕЛЬСТВУ
И АРХИТЕКТУРЕ ПРИ ГОССТРОЕ СССР

ТИПОВЫЕ КОНСТРУКЦИИ И ДЕТАЛИ ЗДАНИЙ И СООРУЖЕНИЙ
ИНДУСТРИАЛЬНЫЕ СТРОИТЕЛЬНЫЕ ИЗДЕЛИЯ ДЛЯ СТРОИТЕЛЬСТВА ГРАЖДАНСКИХ ЗДАНИЙ
И ЗДАНИЙ АДМИНИСТРАТИВНО-БЫТОВОГО НАЗНАЧЕНИЯ ПРОМЫШЛЕННЫХ ПРЕДПРИЯТИЙ

ИИ-04
СБОРНЫЕ ЭЛЕМЕНТЫ ЗДАНИЙ КАРКАСНОЙ КОНСТРУКЦИИ

Серия ИИ-04-6
ДИАФРАГМЫ ЖЕСТКОСТИ

ВЫПУСК 3

ЖЕЛЕЗОБЕТОННЫЕ ДИАФРАГМЫ ТОЛЩИНОЙ 120мм С ПРОЕМАМИ

РАБОЧИЕ ЧЕРТЕЖИ

10487-01
Цена 0-99

ЦЕНТРАЛЬНЫЙ ИНСТИТУТ ТИПОВЫХ ПРОЕКТОВ

Москва - 1969 г.
<https://zavodjbi.com/>

<https://zavodjbi.com/>

Тиражировано Свердловским филиалом ЦИП
620062 г.Свердлов К-62 ул. Генеральская, За
Заказ *3203* Тираж *310* Цена *0-99*
Инв. №*048X-01* 1973 г. *333*

<https://zavodjbi.com/>

<https://zavodjbi.com/>
ГОСУДАРСТВЕННЫЙ КОМИТЕТ ПО ГРАЖДАНСКОМУ СТРОИТЕЛЬСТВУ
И АРХИТЕКТУРЕ ПРИ ГОССТРОЕ СССР

ТИПОВЫЕ КОНСТРУКЦИИ И ДЕТАЛИ ЗДАНИЙ И СООРУЖЕНИЙ
ИНДУСТРИАЛЬНЫЕ СТРОИТЕЛЬНЫЕ ИЗДЕЛИЯ для СТРОИТЕЛЬСТВА ГРАЖДАНСКИХ ЗДАНИЙ
И ЗДАНИЙ АДМИНИСТРАТИВНО-БЫТОВОГО НАЗНАЧЕНИЯ ПРОМЫШЛЕННЫХ ПРЕДПРИЯТИЙ

ИИ-04
СБОРНЫЕ ЭЛЕМЕНТЫ ЗДАНИЙ КАРКАСНОЙ КОНСТРУКЦИИ

Серия ИИ-04-6
ДИАФРАГМЫ ЖЕСТКОСТИ

ВЫПУСК 3

ЖЕЛЕЗОБЕТОННЫЕ ДИАФРАГМЫ ТОЛЩИНОЙ 120мм с ПРОЕМАМИ

РАБОЧИЕ ЧЕРТЕЖИ

РАЗРАБОТАНЫ
Московским
научно-исследовательским
и проектным институтом
типового и экспериментального
проектирования
МНИИТЭП

УТВЕРЖДЕНЫ
Государственным комитетом
по гражданскому строительству
и архитектуре при Госстрое СССР.
Приказ № 160 от 1/VI-69

ЦЕНТРАЛЬНЫЙ ИНСТИТУТ ТИПОВЫХ ПРОЕКТОВ

Москва - 1969 г.
<https://zavodjbi.com/>

ПЕРЕЧЕНЬ СЕРИЙ И ВЫПУСКОВ РАБОЧИХ ЧЕРТЕЖЕЙ СБОРНЫХ ЭЛЕМЕНТОВ ЗДАНИЙ

КАРКАСНОЙ КОНСТРУКЦИИ ИИ-04 В I-4 ЭТАЖА И СТАЛЬНЫХ ФОРМ ДЛЯ ИЗГОТОВЛЕНИЯ ИЗДЕЛИЙ НА ВИБРОПЛОЩАДКАХ ГРУЗОПОДЪЕМНОСТЬЮ 5 ТОНН.

I.	ИИ-04-0	Указания по применению изделий			
	выпуск I	Указания по применению изделий для зданий I-4 этажа			
2.	ИИ-04-1	Фундаменты			
	Выпуск I	Железобетонные фундаменты под колонны сечением 300x300 мм для зданий в I-4 этажа	Выпуск I-I	Стальные формы для изготовления железобетонных фундаментов под колонны сечением 300x300 мм для зданий в I-4 этажа	
3.	ИИ-04-2	Колонны			
	Выпуск I	Железобетонные колонны сечением 300x300 мм для зданий в I-4 этажа	Выпуск I-I	Стальные формы для изготовления железобетонных колонн сечением 300x300 мм для зданий в I-4 этажа	
4.	ИИ-04-3	Ригели			
	Выпуск	Железобетонные ригели для колонн сечением 300x300 мм	Выпуск I-I	Стальные формы для изготовления железобетонных ригелей для колонн сечением 300x300 мм	
5.	ИИ-04-4	Плиты перекрытий			
	Выпуск I	Железобетонные плиты с вертикальными пустотами, ребристые, сплошные, карнизные	Выпуск I-I	Стальные формы для изготовления железобетонных плит с вертикальными пустотами, ребристых, сплошных, карнизных	
6.	ИИ-04-4	Плиты перекрытий			
	Выпуск 2	Железобетонные плиты с круглыми пустотами	Выпуск 2-2	Стальные формы для изготовления железобетонных плит с круглыми пустотами	
7.	ИИ-04-5	Панели наружных стен			
	Выпуск I	Керамзитобетонные панели стен толщиной 24 и 32 см	Выпуск I-I	Стальные формы для изготовления керамзитобетонных панелей стен толщиной 24 см.	
8.	ИИ-04-6	Диафрагмы жесткости			
	Выпуск I	Железобетонные диафрагмы толщиной 120 мм	Выпуск I-2	Стальные формы для изготовления керамзитобетонных панелей стен толщиной 32 см.	
	Выпуск 3	Железобетонные диафрагмы с проемом толщиной 120 мм	Выпуск I-I	Стальные формы для изготовления железобетонных диафрагм жесткости толщиной 120 мм	
9.	ИИ-04-7	Лестницы			
	Выпуск I	Железобетонные лестницы для зданий с высотой этажей 3,3 и 4,2 м	Выпуск I-I	Стальные формы для изготовления железобетонных лестниц для зданий с высотой этажей 3,3 и 4,2 м	
10.	ИИ-04-8	Металлические монтажные детали. Ограждение лестниц			
	Выпуск I	Металлические монтажные детали для зданий в I-4 этажа. Ограждения лестниц для высот этажей 3,3 и 4,2 м			
II.	ИИ-04-10	Монтажные узлы и детали			
	Выпуск I	Монтажные узлы и детали для зданий в I-4 этажей			

ТД

ПЕРЕЧЕНЬ СЕРИЙ И ВЫПУСКОВ

ИИ-04-6

выпуск лист №

3

Содержание выпуска		стр. 2
Пояснительная записка		-" 3,4,5
Номенклатура	лист № I	-" 6
Общий вид диафрагм жесткости В-29-33п	-" 2	-" 7
Армирование диафрагмы жесткости В-29-33п	-" 3	-" 8
Общий вид диафрагмы жесткости В-29-42п	-" 4	-" 9
Армирование диафрагмы жесткости В-29-42п	-" 5	-" 10
Общий вид диафрагмы жесткости В-30-38п	-" 6	-" 11
Армирование диафрагмы жесткости В-30-38п	-" 7	-" 12
Общий вид диафрагмы жесткости В-27-38п	-" 8	-" 13
Армирование диафрагмы жесткости В-27-38п	-" 9	-" 14
Каркасы К-1, К-2	-" 10	-" 15
Каркасы К-3, К-4, К-5, К-6	-" 11	-" 16
Каркасы К-8, К-9	-" 12	-" 17
Арматурные сетки С-1лев, С-1пр, С-2лев, С-2пр, С-3	-" 13	-" 18
Арматурные сетки С-4лев, С-4пр, С-5лев, С-5пр	-" 14	-" 19
Арматурные сетки С-6лев, С-6пр, С-7лев, С-7пр	-" 15	-" 20
Закладная деталь МД-1	-" 16	-" 21
Закладная деталь МД-2	-" 17	-" 22
Петля П-1, ОС-1, СТ-1, СТ-2, СТ-3	-" 18	-" 23
Узлы "1", "2", "3", "4"	-" 19	-" 24
Узлы "5", "6", "7", "8", "9"	-" 20	-" 25
Схема крепления диафрагм жесткости к примыкающим конструкциям	-" 21	-" 26
Узлы К-4а, К-4б, К-4в, К-4г. Крепление диафрагмы жесткости	-" 22	-" 27
Узлы К-4д, К-4е, К-4ж, К-4и. Крепление диафрагмы жесткости	-" 23	-" 28
Узлы К-4к, К-4л. Крепление диафрагм жесткости	-" 24	-" 29
ММД-1, ММД-2, ММД-3, ММД-4, ММД-5. Монтажные металлические детали	-" 25	-" 30

ТД 1969г	ДИАФРАГМЫ ЖЕСТКОСТИ	ИИ-04-6	
	СОДЕРЖАНИЕ ВЫПУСКА	Выпуск 3	Лист № 4

Серия ИИ-04-6 выпуск 3 содержит рабочие чертежи диафрагм жесткости с проемами для зданий I-4 этажа. Высота этажа 3,3 м и 4,2 м.

В альбом включены рабочие чертежи диафрагм в количестве 4-х марок:
для зданий с высотой этажа 3,3 м - I марка ;
для зданий с высотой этажа 4,2 м - 3 марки.

Диафрагмы жесткости представляют собой железобетонные панели с проемом, толщиной 12 см, что обеспечивает II степень огнестойкости их в здании. Размеры проемов в диафрагмах жесткости назначены из условия обеспечения равнопрочности элементов диафрагмы с учетом установки дверных блоков по ГОСТ 6629-64. В случае необходимости возможно применение дверных блоков меньших размеров с соответствующей заделкой по месту.

Диафрагмы рассчитаны и законструированы в соответствии со СНиП II-B.I-62 на применение их в зданиях, строительство которых осуществляется в I - IV территориальных ветровых районах.

Рекомендации по расстановке диафрагм жесткости в зданиях в зависимости от этажности и ветрового района приведенные в "Указаниях по применению изделий" ИИ-04-0 выпуск I, распространяются и на диафрагмы жесткости с проемами /при условии устройства не более одного проема на этаже в каждой диафрагме/.

Для соединения диафрагм жесткости с элементами каркаса и между собой предусмотрены стальные закладные детали. Подъемные петли в диафрагмах используются как закладные детали.

Диафрагмы рассчитаны на сдвигающие усилия

а/ по вертикальным граням

- при высоте этажа 4,2 м - 60,0 т. /15 т. на одну деталь/
- при высоте этажа 3,3 м - 45,0 т.

б/ по горизонтальным граням: с учетом восприятия части усилий колоннами

- при высоте этажа 4,2 м и 3,3 м - 34 т /8,55 т на одну деталь/

Соединения диафрагм жесткости между собой, с колоннами и с ригелями осуществляется на сварке /см. листы № 21, 22, 23, 24/ с применением монтажных деталей, размеры и характеристики которых приведены в настоящем выпуске на листе № 25.

Диафрагмы с проемами запроектированы с учетом изготовления в горизонтальных формах.

Монтаж диафрагм жесткости предусмотрен за подъемные петли. Складирование и транспортировка их должна осуществляться в рабочем положении с опиранием на деревянные подкладки в соответствии с ГОСТ 12504-67.

Марка бетона для диафрагм принята - "300".

МЕРКНА
Рук. гр. ИИЖ
СОМОВ
ШАПАРОВ
ИЗЕРОВ
Г.А. НИЖ. ОТА
НАЧ. ОТА
Г.А. КОНСТ. ИИЖ
4969 г.
М
ОСК
АРХ. №

ТД	Пояснительная записка	ИИ-04-6	
		Выпуск 3	Лист № 5

При выдаче изделий с завода прочность бетона должна быть: в летний период не менее 70%, в зимний период - 100% от проектной марки. При отпуске изделий с завода с прочностью бетона 70% от проектной марки завод-изготовитель гарантирует достижение бетоном прочности в 100% от проектной марки в возрасте 28 дней.

Контроль за качеством бетона следует производить в соответствии с ГОСТ 10180-67.

Армирование диафрагм жесткости выполняется из каркасов и сеток, соединяемых в общий пространственный каркас при помощи контактной сварки.

Рабочая арматура диафрагм выполняется из горячекатанной стали периодического профиля класса А-III по ГОСТ 5781-61. Конструктивная арматура выполняется из стальной холоднотянутой гладкой проволоки класса В-I по ГОСТ 6727-53.

Сварные сетки и каркасы должны изготавливаться в соответствии с ГОСТ 10922-64.

Для изготовления подъемных петель применяется горячекатанная гладкая сталь класса А-I марок ВМ Ст.Зсп, ВК Ст.Зсп, ВМ Ст.Зпс, ВК Ст.Зпс по ГОСТ 380-60*. В случае, если возможен монтаж конструкции при температуре - 40°C и ниже, не следует применять для петель ВМ Ст.Зпс.

Для изготовления закладных деталей применена сталь прокатная полосовая /ГОСТ 103-57*/ , угловая равнобокая /ГОСТ 8509-57/.

Анкера закладных деталей выполняются из горячекатанной арматурной стали класса А-II по ГОСТ 5781-61. Закладные детали должны изготавливаться с соблюдением требований СН 313-65 и ГОСТ 10922-64.

Качество стали для изготовления арматурных сеток, каркасов, закладных деталей должно удовлетворять требованиям ГОСТ 380-60*, ГОСТ 5058-57.

Испытание всех видов арматуры на растяжение обязательно. Автоматическая, полуавтоматическая, а также ручная сварка выполняется электродами Э-42А.

Поверхности диафрагм должны быть ровными и гладкими, не требующими дополнительной обработки на застройке,

Отклонение размеров следует принимать по классу точности IO и /СНиП I-B.5.I-62/:

- по длине ± 8 мм
- по высоте ± 5 мм
- по толщине ± 5 мм
- по смещению закладных деталей в плоскости изделий ± 5 мм
- из плоскости изделия ± 3 мм

Допуск на шероховатость принимать по классу точности 3II, с высотой неровностей в пределах не более 0,6 + 1,2 мм.

ШАПАРОВ
АКЕРОВ

НАЧ. ОТД.
ГЛАВ. ИНЖ. ОТД.

М

ОСК

№

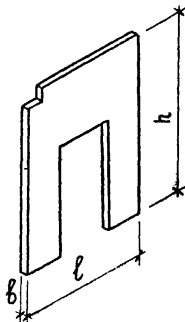
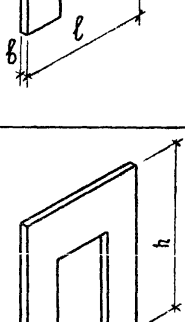
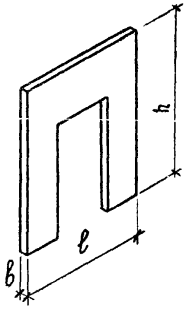
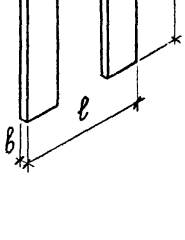
№ п/п	МАРКА ИЗДЕЛИЯ	ЭСКИЗ ИЗДЕЛИЯ	РАЗМЕРЫ, мм				ОБЪЕМ, м³				РАСХОД МЕТАЛЛА, кг									
			ℓ	b	h	МАРКА БЕТОНА	ВЕС ИЗДЕЛИЯ, кг	ПЛОЩАДЬ ИЗДЕЛИЯ, м²	БЕТОНА	ИЗДЕЛИЯ	РАСХОД ЦЕМЕНТА м, 500"и м, 600"					ИТОГО				
												А-III	А-II	А-I	В-I	ЗАКАЛАННЫЕ ДЕТАЛИ	НАГРУЖАЕМОГО	ПРИВЕДЕН. К СТАЛИ К-I	РАСХОД МЕТАЛЛА НА 1 м³ БЕТОНА	№ ИСТОЧ. РАБОЧ. ЧЕРТ.
1	В-29-33п		2820	120	3280	300	4.84	6.32	0.736	-	272	105.25	23.28	6.40	1.88	26.40	163.21	244.10	2220	2
2	В-29-42п		2820	120	4180	300	2.54	8.48	1.011	-	366	150.92	32.01	6.40	1.88	35.64	226.85	299.36	229.5	4
3	В-30-38п		2980	120	3710	300	2.33	7.76	0.930	-	334	120.33	32.01	9.60	2.05	36.45	200.44	259.65	2220	6
4	В-27-38п		2660	120	3710	300	4.97	6.57	0.789	-	282	106.56	32.01	6.40	1.88	35.64	182.49	235.71	240.0	8

ПРИМЕЧАНИЯ:

- Нормы расхода цемента приняты в соответствии с указаниями СН 5-57", утвержденными Госстроем СССР Ю/У-57 г., по 50% каждой марки.
- Для приведения сталей разных классов к стали класса А-I приняты следующие поправочные коэффициенты: А-I К=1,0; А-II К=1,21; А-III К=1,43; В-I К=1,39; ст. 3 К=1,0.

ТА 1969 г.	ДИАФРАГМЫ ЖЕСТКОСТИ	ИИ-04-6
	НОМЕНКЛАТУРА	Выпуск листов 3 1

СЕЧЕНИЕ 1-1
<https://zavodjbi.com/>

АРМИРОВАНИЕ

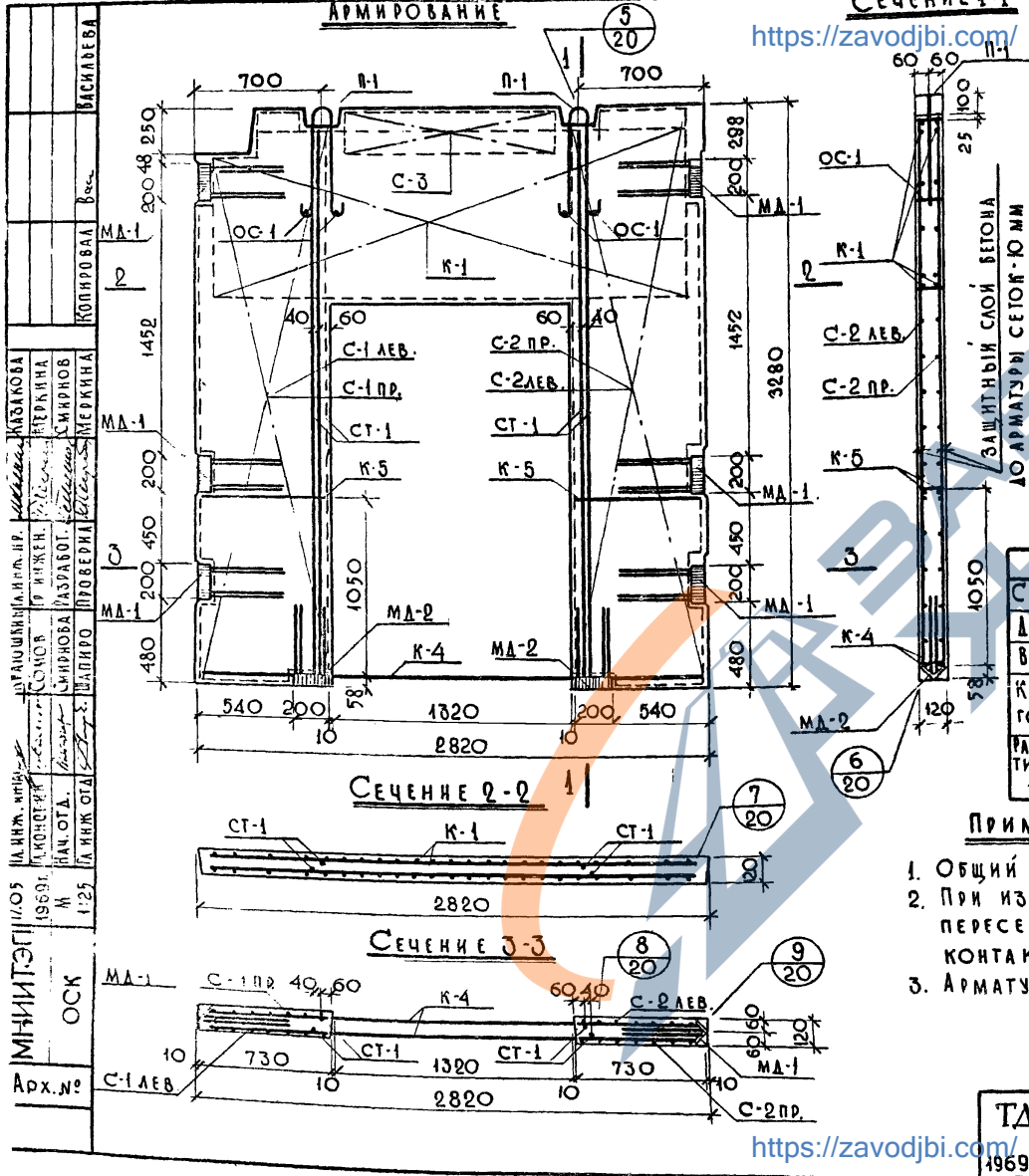

СПЕЦИФИКАЦИЯ МЕТАЛЛА НА ИЗДЕЛИЕ					
№/п	МАРКА ДЕТАЛИ	КОЛ. ШТ.	ВЕС, КГ		ИТОГО
			ДЕТАЛИ	ВСЕХ ДЕТАЛЕЙ	
1	К-1	1	45,22	45,22	
2	К-4	1	8,73	8,73	
3	К-5	2	0,28	0,56	
4	С-1 ЛЕВ.	1	7,96	7,96	
5	С-1 ПР.	1	7,96	7,96	
6	С-2 ЛЕВ.	1	7,89	7,89	
7	С-2 ПР.	1	7,89	7,89	
8	С-3	1	1,24	1,24	
9	МД-1	6	5,99	35,94	
10	МД-2	2	6,06	12,12	
11	П-1	2	4,01	8,02	
12	ОС-1	4	0,02	0,08	
13	СТ-1	4	4,90	19,60	163,21

ВЫБОРКА МЕТАЛЛА								
СЕЧЕНИЕ, ММ	Ф16АIII	Ф6АIII	Ф16АII	Ф18АI	Ф58I	175x9	70x8	50x12
ДЛИНА, М	38,72	198,40	14,72	3,20	12,15	1,76	1,44	0,48
ВЕС, КГ	61,18	44,07	23,28	6,40	1,88	17,78	6,36	2,26
КЛАСС СТАЛИ ГОСТ	A-III	A-II	A-I	B-I	СТ.3	СТ.3	СТ.3	СТ.3
РАСЧЕТНОЕ СОПРОТИВЛЕНИЕ СТАЛИ - R _с , КГ/СМ ²	3400	2700	2100	3150	2100	2100	2100	2100

ПРИМЕЧАНИЯ:

1. ОБЩИЙ ВИД ИЗДЕЛИЯ СМ. НА ЛИСТЕ №2
2. ПРИ ИЗГОТОВЛЕНИИ ПРОСТРАНСТВЕННОГО КАРКАСА ВСЕ ТОЧКИ ПЕРЕСЕЧЕНИЯ АРМАТУРНЫХ КАРКАСОВ И СЕТОК СВАРИТЬ КОНТАКТНОЙ СВАРКОЙ.
3. АРМАТУРУ, ДЕТАЛИ И ПЕТАИ СМ. НА ЛИСТАХ № 10-18.

ТА	ДИАФРАГМЫ ЖЕСТКОСТИ	ИИ-04-6
1969г.	АРМИРОВАНИЕ ДИАФРАГМЫ ЖЕСТКОСТИ В-29-33п	ВЫПУСК ЛИСТ № 3 3

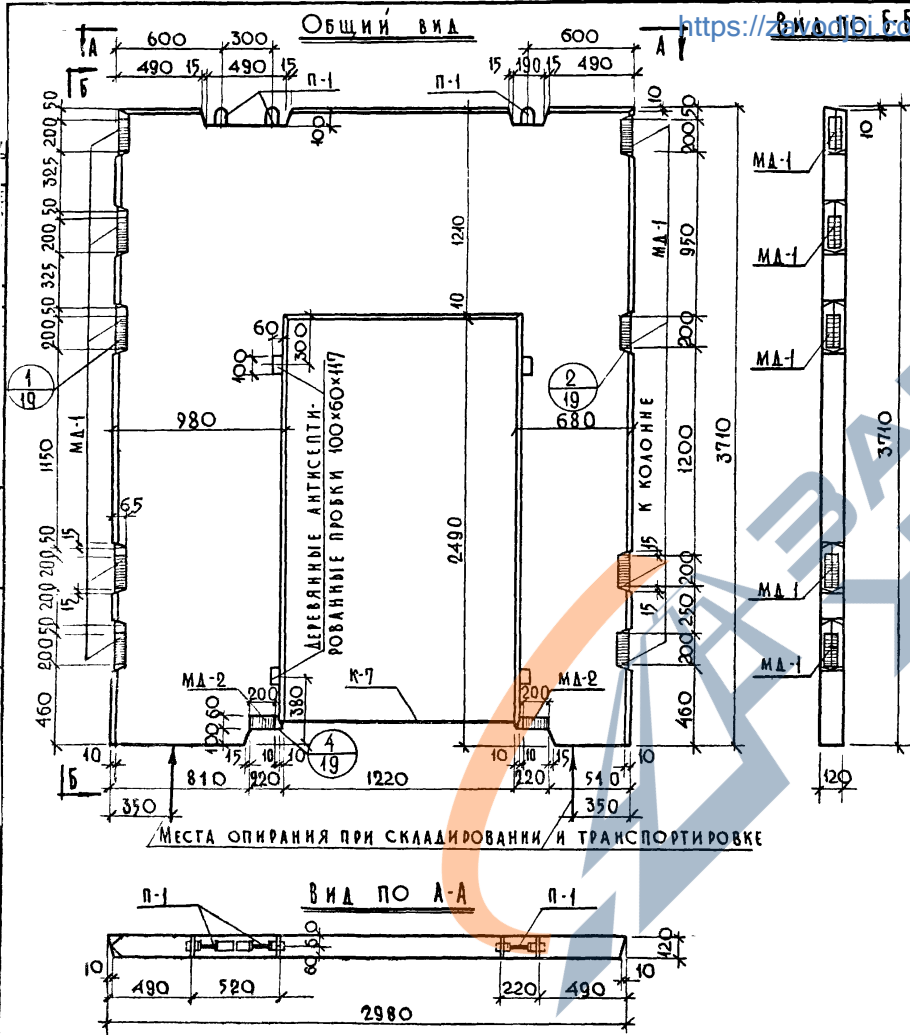
<https://zavodibf.com/>

ХАРАКТЕРИСТИКА ИЗДЕЛИЯ		
ВЕС ИЗДЕЛИЯ	Т	2,33
ОБЪЕМ БЕТОНА	М ³	0,930
РАСХОД МЕТАЛЛА	КГ	200,44
РАСХОД МЕТАЛЛА НА 1М ³ БЕТОНА	КГ	1222,0
РАСХОД МЕТАЛЛА НА 1М ² ИЗДЕЛИЯ	КГ	25,80
МАРКА БЕТОНА	—	300
КУБИКОВАЯ ПРОЧНОСТЬ БЕТОНА К МОМЕНТУ ОТПУСКА ИЗДЕЛИЯ С ЗАВОДА	КГ/СМ ²	210
НЕ МЕНЕЕ В ЛЕТНЕЕ ВРЕМЯ		300
В ЗИМНЕЕ ВРЕМЯ		

ПРИМЕЧАНИЯ:

1. ИЗДЕЛИЕ РАССЧИТАНО И ЗАКОНСТРУИРОВАНО В СООТВЕТСТВИИ СО СНИП II-V 1-62.
2. ХРАНЕНИЕ НА СКАДЕ И ТРАНСПОРТИРОВКУ ИЗДЕЛИЙ ОСУЩЕСТВЛЯТЬ В ВЕРТИКАЛЬНОМ РАБОЧЕМ ПОЛОЖЕНИИ В СООТВЕТСТВИИ С ТРЕБОВАНИЯМИ ГОСТ 12504-67
3. ПЕРЕМЫЧКА ПОД ДВЕРНЫМ ПРОЕМОМ МОЖЕТ БЫТЬ НЕ ОБЕТОНИРОВАНА.
4. АРМИРОВАНКЕ ИЗДЕЛИЯ СМ. НА ЛИСТЕ № 7

ТЛ	ДИАФРАГМЫ ЖЕСТКОСТИ	ИИ-04-6
1969 г.	Общий вид ДИАФРАГМЫ ЖЕСТКОСТИ В-30-38 п	Выпуск лист № 6

<https://zavodibf.com/>

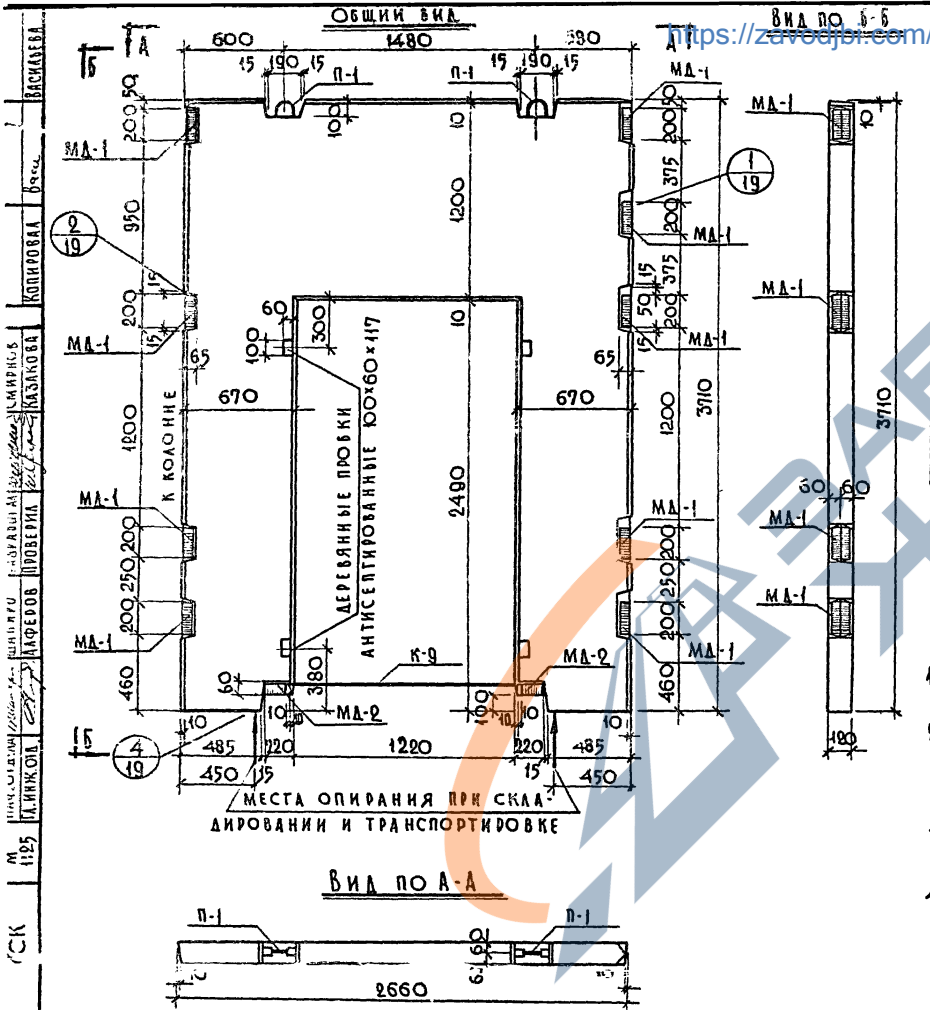

ХАРАКТЕРИСТИКА ИЗДЕЛИЯ		
ВЕС ИЗДЕЛИЯ	Т	1,97
ОБЪЕМ БЕТОНА	М ³	0,789
РАСХОД СТАЛИ	КГ	182,49
РАСХОД СТАЛИ НА 1 М ³ БЕТОНА	КГ	240,00
РАСХОД СТАЛИ НА 1 М ² ИЗДЕЛИЯ	КГ	27,80
МАРКА БЕТОНА	-	300
КУБИКОВАЯ ПРОЧНОСТЬ БЕТОНА К МОМЕНТУ ОТПУСКА ИЗДЕЛИЯ С ЗАВОДА НЕ МЕНЕЕ В ЛЕТНЕЕ ВРЕМЯ / В ЗИМНЕЕ ВРЕМЯ /	КГ / СМ ²	210 / 300

ПРИМЕЧАНИЯ:

1. ИЗДЕЛИЕ РАССЧИТАНО И ЗАКОНСТРУИРОВАНО В СООТВЕТСТВИИ СО СНИП II-В. 1-62.
2. ХРАНЕНИЕ НА СКЛАДЕ И ТРАНСПОРТИРОВКУ ИЗДЕЛИИ ОСУЩЕСТВЛЯТЬ В РАБОЧЕМ ВЕРТИКАЛЬНОМ ПОЛОЖЕНИИ В СООТВЕТСТВИИ С ТРЕБОВАНИЯМИ ГОСТ 12504-67.
3. ПЕРЕБЫЧКА ПОД ДВЕРНЫМ ПРОЕМОМ МОЖЕТ БЫТЬ НЕ ОБЕТОНИРОВАНА.
4. АРМИРОВАНИЕ ДИАФРАГМЫ ЖЕСТКОСТИ СМ. НА ЛИСТЕ №9.

ТА 1969г.	ДИАФРАГМЫ ЖЕСТКОСТИ	ИИ-04-6
	ОБЩИЙ ВИД ДИАФРАГМЫ ЖЕСТКОСТИ В-27-38П	
	ВЫПУСК ЛИСТЫ	3 / 8

СЕЧЕНИЕ 1-1
<https://zavodjbi.com/>

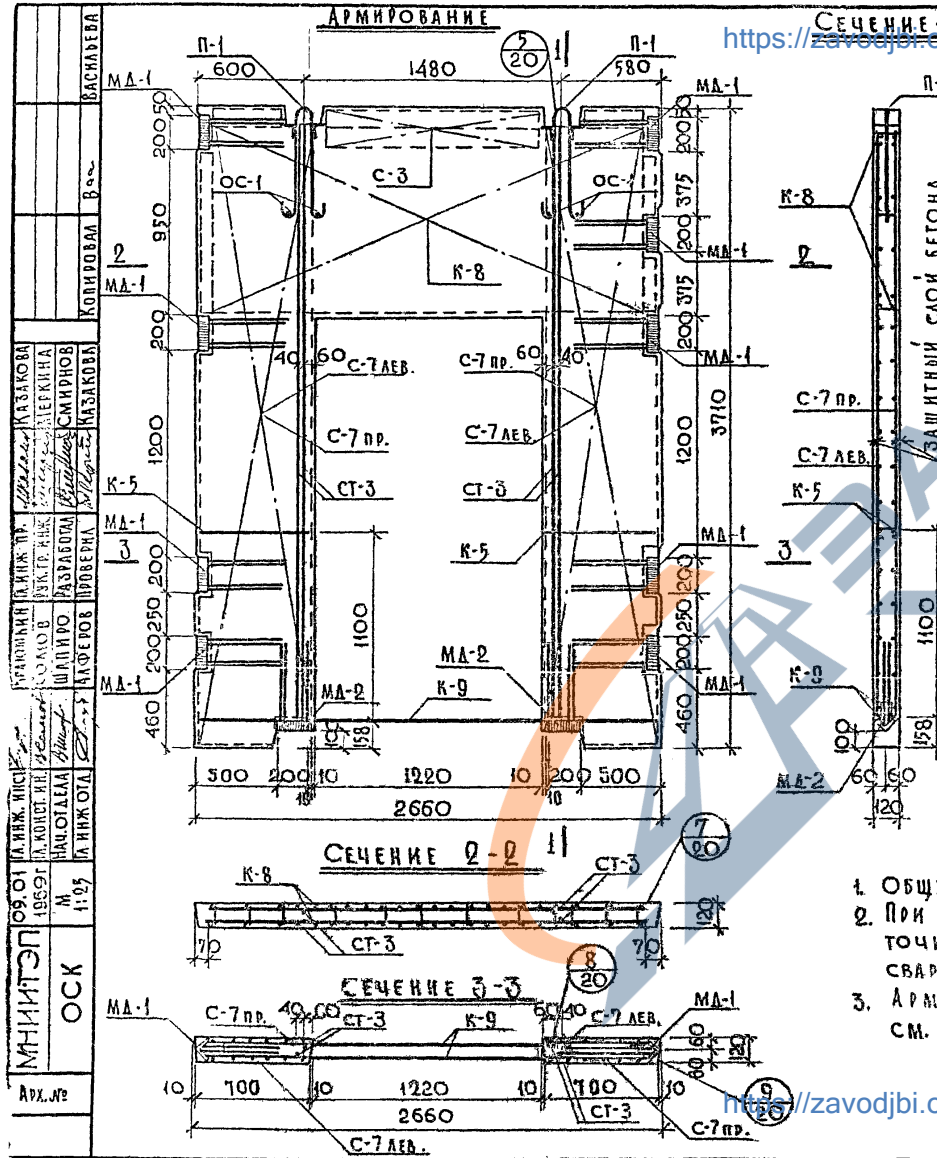

СПЕЦИФИКАЦИЯ МЕТАЛЛА НА ИЗДЕЛИЕ					
№№ П/П	МАРКА ДЕТАЛИ	КОЛ. ШТ.	ВЕС, КГ		
			ДЕТАЛИ	ВСЕХ ДЕТАЛЕЙ	ЧТОГО
1	К-5	2	0,28	0,56	182,49
2	К-8	1	45,37	45,37	
3	К-9	1	8,51	8,51	
4	С-3	1	1,24	1,24	
5	С-7 АЕВ.	2	7,72	15,44	
6	С-7 ПР.	2	7,72	15,44	
7	МА-1	9	5,99	53,91	
8	МА-2	2	6,06	12,12	
9	П-1	2	4,01	8,02	
10	ОС-1	4	0,02	0,08	
11	СТ-3	4	5,45	21,80	

ВЫБОРКА МЕТАЛЛА								
СЕЧЕНИЕ, ММ	Ф16А III	Ф8А II	Ф16А I	Ф8А I	Ф5 В I	Л75x9	70x8	50x12
ДЛИНА, М	39,22	200,94	20,24	3,20	11,71	2,36	2,16	0,48
ВЕС, КГ	61,96	44,60	32,01	6,40	1,88	23,84	9,54	2,26
КЛАСС СТАЛИ ГОСТ	A-III	A-II	A-I	B-I	СТ-3	СТ-3	СТ-3	СТ-3
РАСЧЕТНОЕ СОПРОТИВЛЕНИЕ АРМАТУРЫ- R_a , кг/см ²	3400	2700	2100	3450	2100	2100	2100	2100

ПРИМЕЧАНИЯ:

1. ОБЩИЙ ВИД ИЗДЕЛИЯ СМ. НА ЛИСТЕ № 8.
2. ПРИ ИЗГОТОВЛЕНИИ ПРОСТРАНСТВЕННОГО КАРКАСА ВСЕ ТОЧКИ ПЕРЕСЕЧЕНИЯ АРМАТУРНЫХ КАРКАСОВ И СЕТОК СВАРИТЬ КОНТАКТНОЙ СВАРКОЙ.
3. АРМАТУРУ, ЗАКАДНЫЕ ДЕТАЛИ И ПОДЪЕМНЫЕ ПЕТАЛИ СМ. НА ЛИСТАХ №№ 10-18.

ТА 1969г.	ДИАФРАГМЫ ЖЕСТКОСТИ	ИИ-046
	АРМИРОВАНИЕ ДИАФРАГМЫ ЖЕСТКОСТИ В-27-38П	

КАРКАС К-1 1а

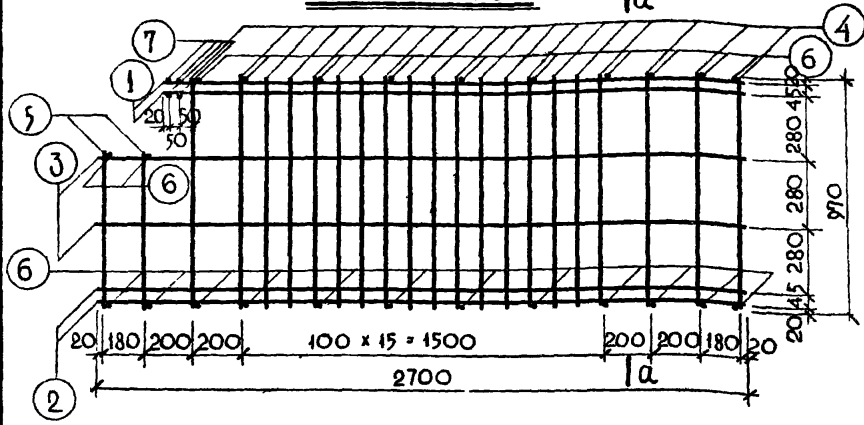

по а-а

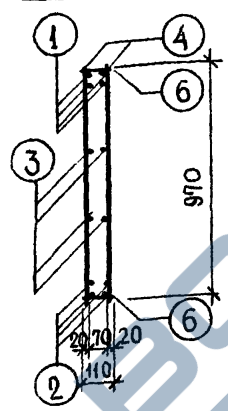

по б-б

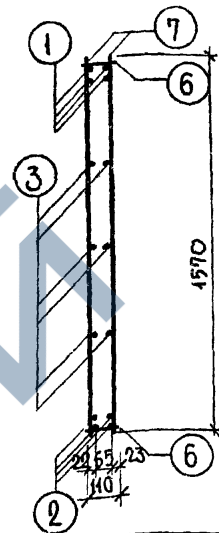

КАРКАС К-2 1б

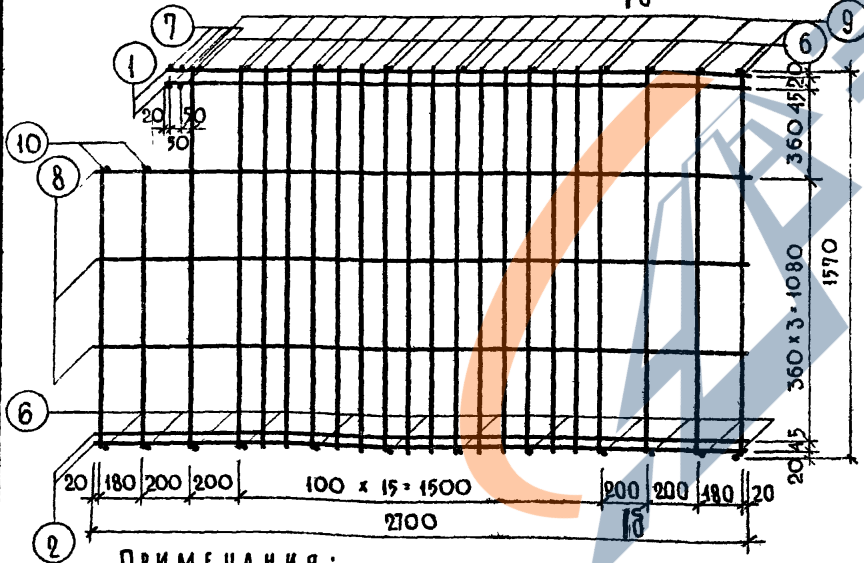

СПЕЦИФИКАЦИЯ МЕТАЛЛА НА ДЕТАЛЬ

МАРКА ДЕТАЛИ	№ ПОЗ.	СЕЧЕН. ММ	КЛАСС СТАЛИ	РАСЧЕТН. СОРТ. АРМАТ.	ГОСТ	КОЛ. ШТ.	ДЛИНА		ВЕС, КГ	
							ПОЗИЦИИ М	НА ДЕТ. М	ПОЗИЦИИ ДЕТАЛИ	ДЕТАЛИ
К-1	1	Ф16А III	А-III	3400	578161	4	2420	9.68	15.30	45.22
	2	Ф16А III				4	2700	10.80	17.05	
	3	Ф6А III				4	2700	10.80	2.40	
	4	Ф6А III				40	970	38.80	8.61	
	5	Ф6А III				4	640	2.56	0.57	
	6	Ф6А III				24	110	2.64	0.59	
	7	Ф16А III				4	110	0.44	0.70	
К-2	1	Ф16А III	А-III	3400	578161	4	2420	9.68	15.30	55.01
	2	Ф16А III				4	2700	10.80	17.05	
	8	Ф8А III				6	2700	16.20	6.40	
	9	Ф6А III				40	1570	62.80	13.94	
	10	Ф6А III				4	1160	4.64	1.03	
	6	Ф6А III				24	110	2.64	0.59	
	7	Ф16А III				4	110	0.44	0.70	

3. ПЛОСКИЕ КАРКАСЫ СОБИРАЮТСЯ В ОБЪЕМНЫЙ СОЕДИНИТЕЛЬНЫМИ СТЕРЖНЯМИ С ПОМОЩЬЮ КОНТАКТНОЙ СВАРКИ.

ПРИМЕЧАНИЯ:

1. СВАРКУ КАРКАСОВ ПРОИЗВОДИТЬ В СООТВЕТСТВИИ С ГОСТ 10922-64.
2. ИСПЫТАНИЕ ВСЕХ ВИДОВ АРМАТУРЫ НА РАСТЯЖЕНИЕ ОБЯЗАТЕЛЬНО.

ТА 1969г.	ДИАФРАГМЫ ЖЕСТКОСТИ	ИИ-04-6
	КАРКАСЫ К-1, К-2	выпуск № 3/10

ИЗДАНИЕ: 1:20
 МАТЕРИАЛ: А-III
 МАСТЕР: А.М. КОТОВ
 КОНТРОЛЬ: В.С. КОЗЛОВ
 ВЕС: В.С. КОЗЛОВ
 ОК
 №

КАРКАС К-8

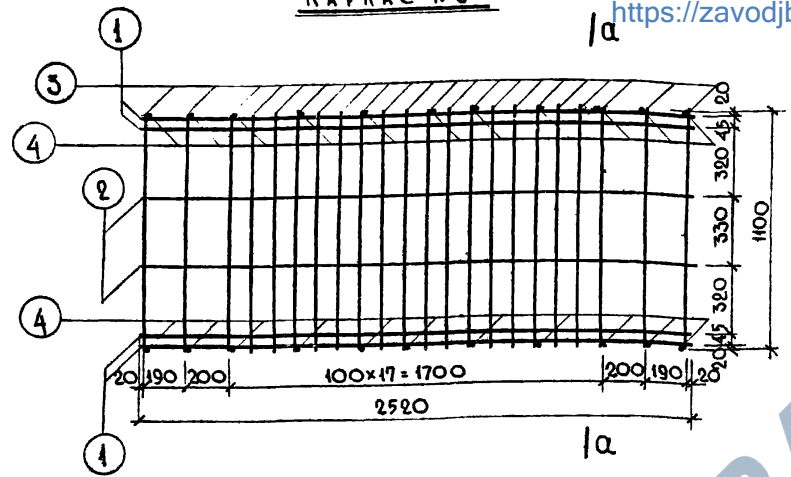

по а-а

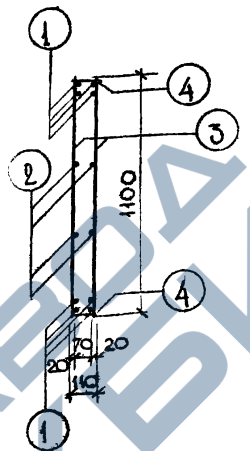

КАРКАС К-9

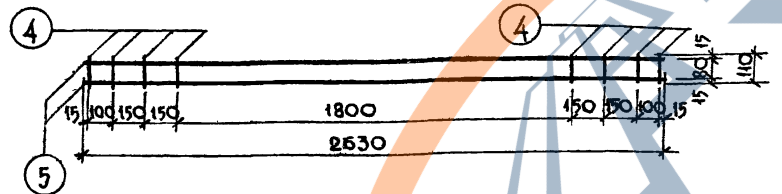

ПРИМЕЧАНИЯ:

1. СВАРКУ КАРКАСОВ ПРОИЗВОДИТЬ В СООТВЕТСТВИИ С ГОСТ 10922-64.
2. ИСПЫТАНИЕ ВСЕХ ВИДОВ АРМАТУРЫ НА РАСТЯЖЕНИЕ ОБЯЗАТЕЛЬНО.
3. ПЛОСКИЕ КАРКАСЫ СОБИРАЮТСЯ В ОБЪЕМНЫЙ СОЕДИНИТЕЛЬНЫМИ СТЕРЖНЯМИ С ПОМОЩЬЮ КОНТАКТНОЙ СВАРКИ.

СПЕЦИФИКАЦИЯ МЕТАЛЛА НА ДЕТАЛЬ

МАРКА ДЕТАЛИ	№ ПОЗ.	СЕЧЕН. ММ	КЛАСС СТАЛИ	РАСЧЕТН. СОПРОТ. АРМАТ.	ГОСТ	КОЛ. ШТ.	ДЛИНА		ВЕС, КГ	
							ПОЗИЦИИ НА ДЕТ., ММ	ПОЗИЦИИ ДЕТАЛИ, М	ПОЗИЦИИ ДЕТАЛИ	ДЕТАЛИ
К-8	1	Ф16А III	А-III	3400	5781-61	8	2520	20,16	31,85	45,37
	2	Ф6А III				4	2520	10,08	2,24	
	3	Ф6А III				44	1100	48,40	10,74	
	4	Ф6А III				22	110	2,42	0,54	
К-9	5	Ф16А III	А-III	3400	5781-61	2	2630	5,26	8,31	8,51
	4	Ф6А III				8	110	0,88	0,20	

ТА
 1969

ДИАФРАГМЫ ЖЕСТКОСТИ
 КАРКАСЫ К-8, К-9

ИИ-04-6
 ВЫПУСК 3 ЛИСТ 12

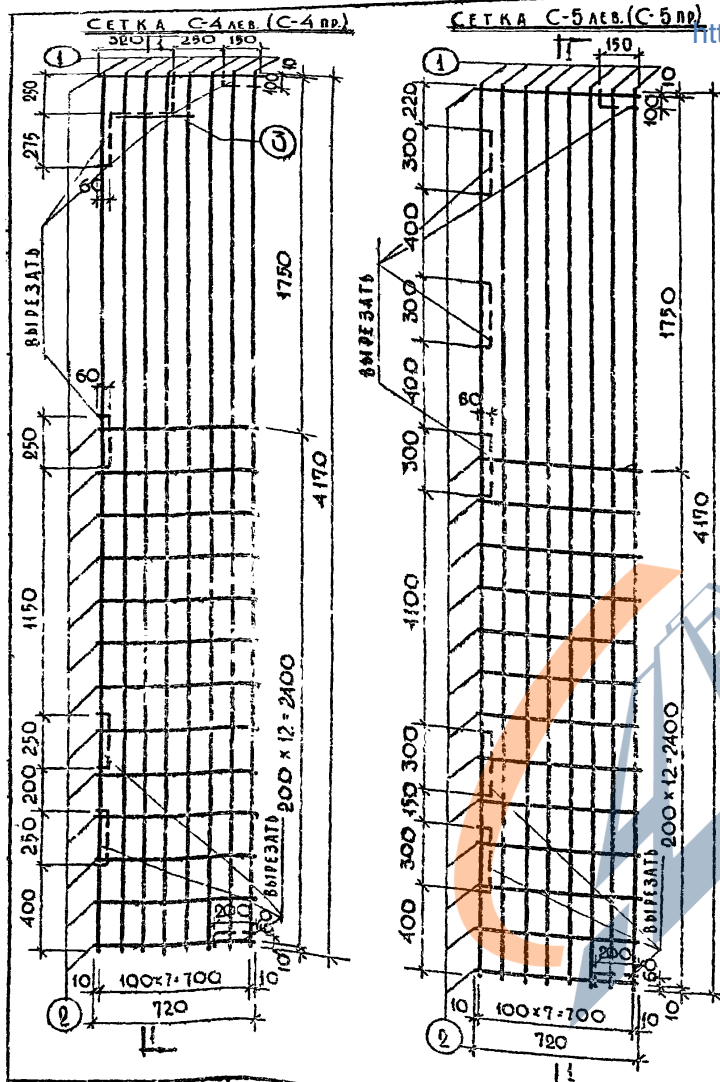

<https://zavodjbi.com/>

СПЕЦИФИКАЦИЯ МЕТАЛЛА НА ДЕТАЛЬ										
МАРКА ДЕТАЛИ	№ ПОЗ.	СЕКЦ. ММ	КЛАСС СТАЛИ	РАСЧЕТ. СОПРОТ. АРМАТУРЫ	ГОСТ	КОЛ. ШТ.	ДЛИНА		ВЕС, КГ	
							ПОЗИЦИИ ММ	НА ВЕТ. М	ПОЗИЦИИ ДЕТАЛИ	ДЕТАЛИ
С-4 ЛЕВ. (С-4 ПР.)	1	Ф8А III	А-III	3400	578161	8	4170	33,36	13,20	15,51
	2	Ф6А III				14	720	10,08	2,24	
	3	Ф6А III				1	320	0,32	0,07	
С-5 ЛЕВ. (С-5 ПР.)	1	Ф8А III	А-III	3400	578161	8	4170	33,36	13,20	15,44
	2	Ф6А III				14	720	10,08	2,24	

ПРИМЕЧАНИЯ:

1. СВАРКУ СЕТОК ПРОИЗВОДИТЬ В СООТВЕТСТВИИ С ГОСТ 10922-64.
2. ИСПЫТАНИЕ ВСЕХ ВИДОВ АРМАТУРЫ НА РАСТЯЖЕНИЕ ОБЯЗАТЕЛЬНО
3. СЕТКИ МАРОК, УКАЗАННЫХ В СКОБКАХ, ИЗГОТАВЛИВАЮТСЯ ЗЕРКАЛЬНО СЕТКАМ СООТВЕТСТВУЮЩИХ МАРОК, ИЗОБРАЖЕННЫМ НА ЧЕРТЕЖЕ.

ТА	ДИ ФРАГМЫ ЖЕСТКОСТИ	ИИ-04-6
	АРМАТУРНЫЕ СЕТКИ С-4 ЛЕВ, С-4 ПР, С-5 ЛЕВ, С-5 ПР.	ВЫПУСК И СТУП 3 14

<https://zavodjbi.com/>

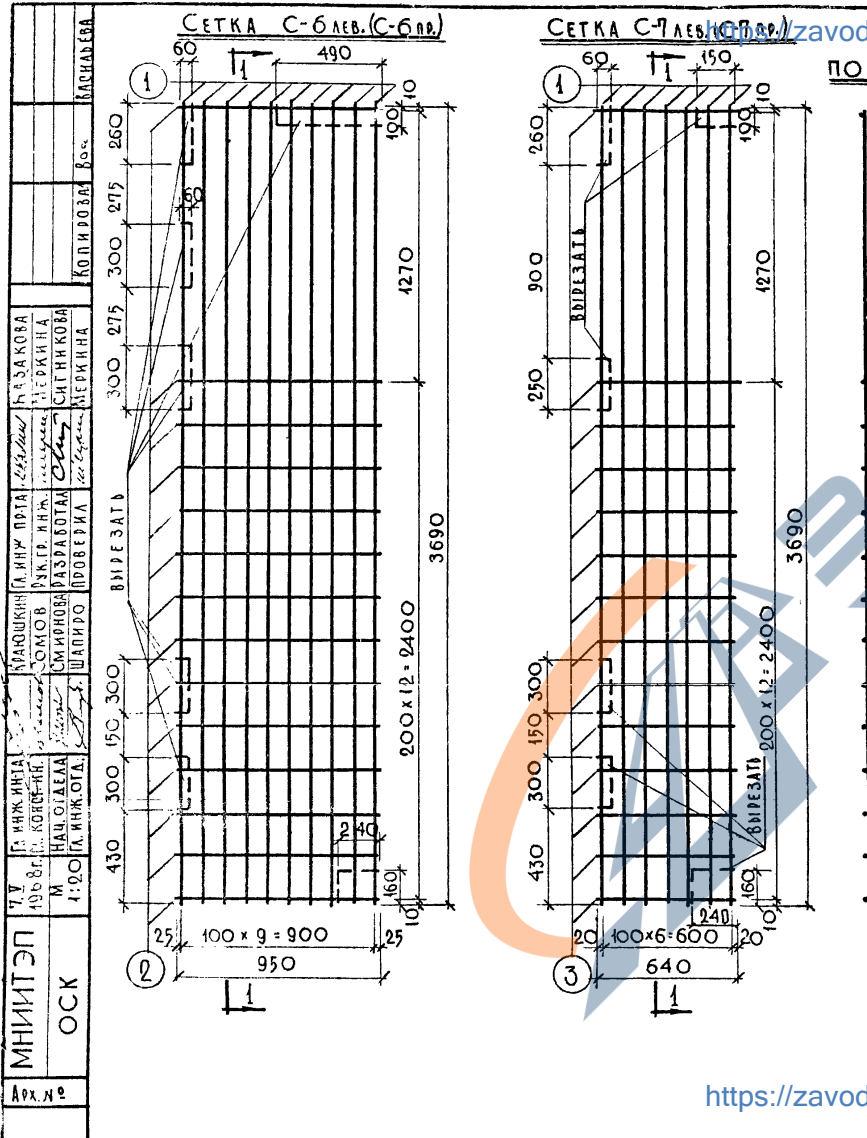

zavodjbi.com/
по 1-1

СПЕЦИФИКАЦИЯ МЕТАЛЛА НА ДЕТАЛЬ									
МАРКА ДЕТАЛИ	№ ПОЗ.	СЕЧЕН. ММ	КЛАСС СТАЛИ	РАСЧЕТН. СОПРОТ. АРМАТУРЫ	ГОСТ	КОЛ. ШТ.	ДЛИНА ПОЗИЦИИ НА ДЕТ. М		ВЕС, КГ ПОЗИЦИИ ДЕТАЛИ
С-6 ЛЕВ. (С-6 ПР.)	1	Ф6АIII	А-III	3400	5781-61	10	3690	36,90	8,20
	2	Ф6АIII				14	950	13,30	2,95
С-7 ЛЕВ. (С-7 ПР.)	1	Ф6АIII	А-III	3400	5781-61	7	3690	25,83	5,73
	3	Ф6АIII				14	640	8,96	1,93

ПРИМЕЧАНИЯ:

1. Сварку сеток производить в соответствии с ГОСТ 10922-64.
2. Испытание всех видов арматуры на растяжение обязательно.
3. Сетки марок, указанных в скобках, изготавливаются зеркально сеткам соответствующих марок, изображенным на чертеже.

МНИИТЭП
ОСК
Арх. №

https://zavodjbi.com

ТА 1969 г.	ДИАФРАГМЫ ЖЕСТКОСТИ АРМАТУРНЫЕ СЕТКИ С-6 ЛЕВ, С-6 ПР, С-7 ЛЕВ, С-7 ПР	ИИ-04-6 выпуск 3 лист № 15
---------------	--	-------------------------------

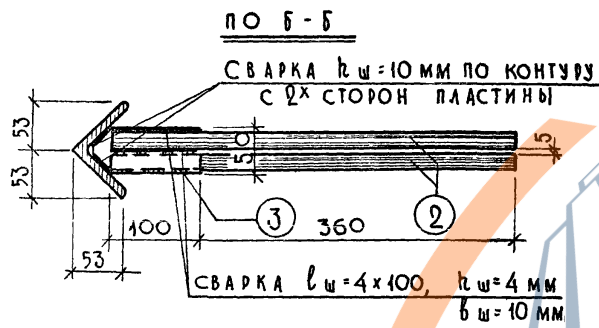
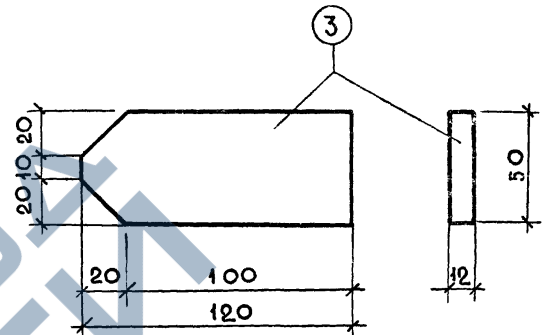
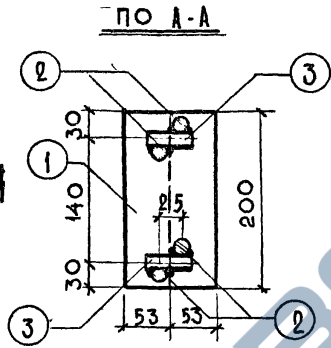
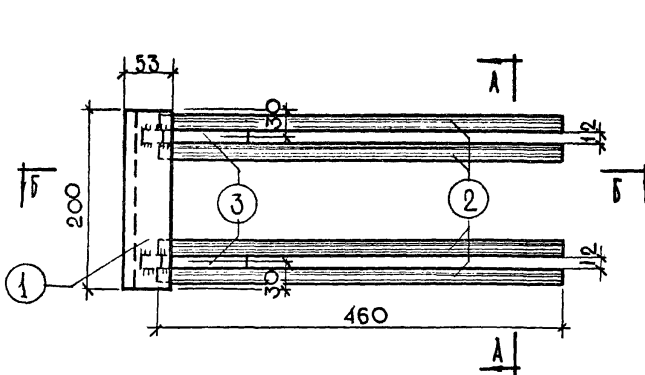

СПЕЦИФИКАЦИЯ МЕТАЛЛА НА ДЕТАЛЬ										
МАРКА ДЕТАЛИ	№ ПОЗ.	СЕЧЕНИЕ ММ	КЛАСС СТАЛИ	РАСЧЕТН. СОПРОТ. АРМАТУРЫ	ГОСТ	КОЛ. ШТ.	ДЛИНА		ВЕС, КГ	
							ПОЗИЦИИ ММ	НА ДЕТ. М	ПОЗИЦИИ	ДЕТАЛИ
МД-2	1	L75 x 9	СТ-3	2100	8509-57	1	200	0,20	2,02	6,06
	2	φ16A II	A-II	2700	578+64	4	460	1,84	2,91	
	3	-50x12	СТ-3	2100	103-57	2	120	0,24	1,13	

ПРИМЕЧАНИЯ:

- Сварку деталей производить электродами Э-42А в соответствии с "Инструкцией по технологии изготовления и установке стальных закладных деталей в сборных железобетонных и бетонных изделиях" - СН 313-65 и ГОСТ 10922-64
- Испытание всех видов арматуры на растяжение обязательно

МНИИТЭП
ОСН

Арх. №

24.У
1368

М
1:5

ТА. ИЖ. НИИ
ТА. КОЛ. ИЖ.
НА. О.И.
ТА. ИЖ. О.И.

ПРОЕКТИРОВАНИЕ
И.И. НИИ
И.И. НИИ
И.И. НИИ

РАСЧЕТ
И.И. НИИ
И.И. НИИ
И.И. НИИ

УСТАНОВКА
И.И. НИИ
И.И. НИИ
И.И. НИИ

МОНТАЖ
И.И. НИИ
И.И. НИИ
И.И. НИИ

ИЗДАНИЕ
И.И. НИИ
И.И. НИИ
И.И. НИИ

КОПИРОВА
И.И. НИИ
И.И. НИИ
И.И. НИИ

КАЗАКОВА
МЕРКНА
САТНАКОВА
МЕРКНА

КОПИРОВА
И.И. НИИ
И.И. НИИ
И.И. НИИ

КАЗАКОВА
МЕРКНА
САТНАКОВА
МЕРКНА

КОПИРОВА
И.И. НИИ
И.И. НИИ
И.И. НИИ

КАЗАКОВА
МЕРКНА
САТНАКОВА
МЕРКНА

ТА	ДИАФРАГМЫ ЖЕСТКОСТИ	ИИ-04-6
	ЗАКЛАДНАЯ ДЕТАЛЬ МД-2	ВЫП. ЛИСТ 3 ИЗ 17

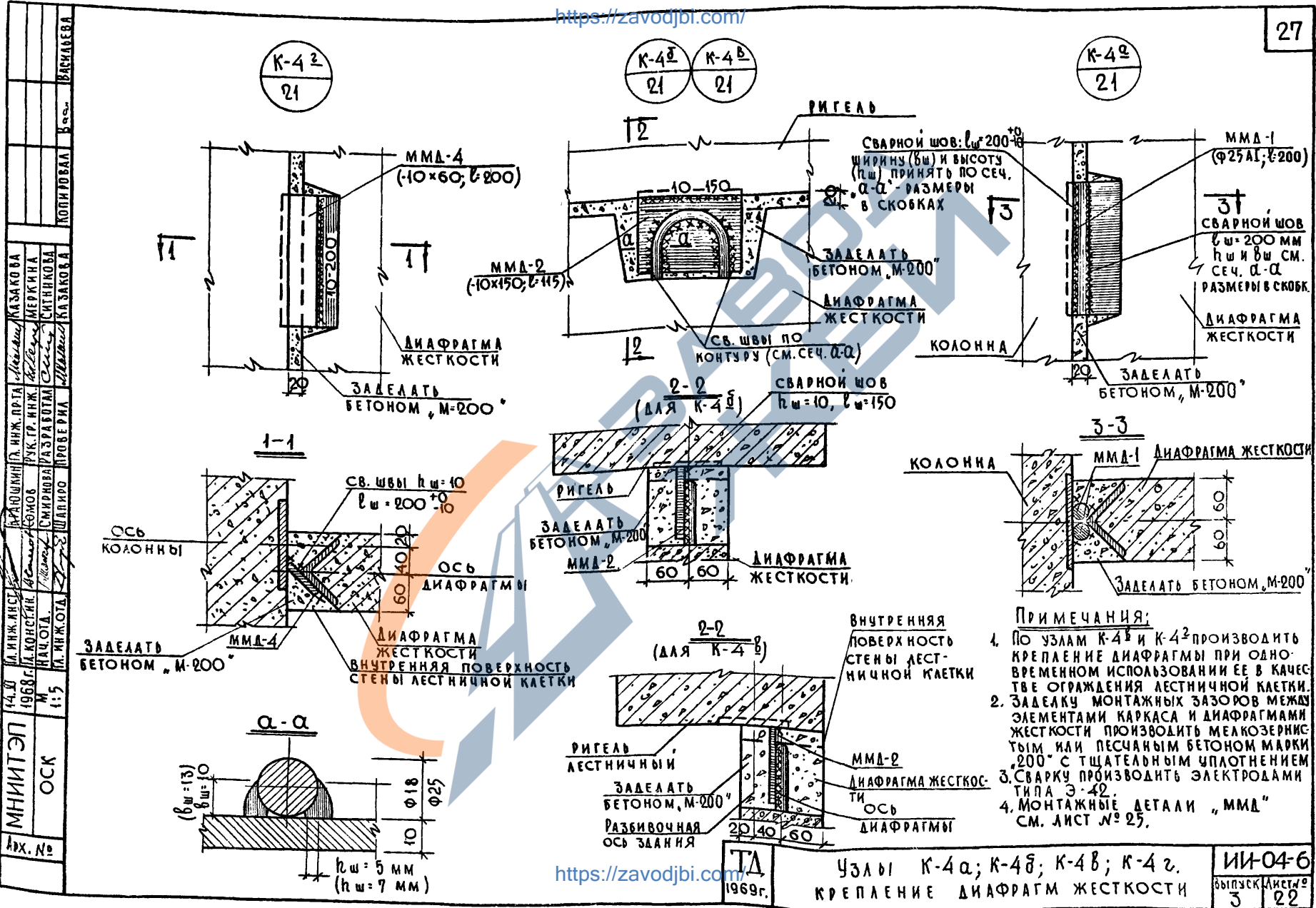

И. ИНЖ. И. С.	В. РАШУНИН	П. НИЖ. П. Р. Т.	КАСАКОВА
14. Д.	А. КОРСКИН	Р. К. Г. Р. Н. Ж.	МЕРКИНА
1969г.	М. П. ЦОЛДА.	С. МИРОВА	С. ТИХОНОВА
М.	П. А. ЧОЛДА.	П. ШАКИР	КАСАКОВА
1:5	П. НИЖ. О. Т.	П. ШАКИР	КАСАКОВА
МНИИЭП	ОСК	КОПИРОВАЛ	ВАСИЛЕНКО
Арх. №			

ТА 1969г. Узлы К-4а; К-4б; К-4в; К-4г. Крепление диафрагм жесткости ИИ-04-6
 выпуск лист № 3 22

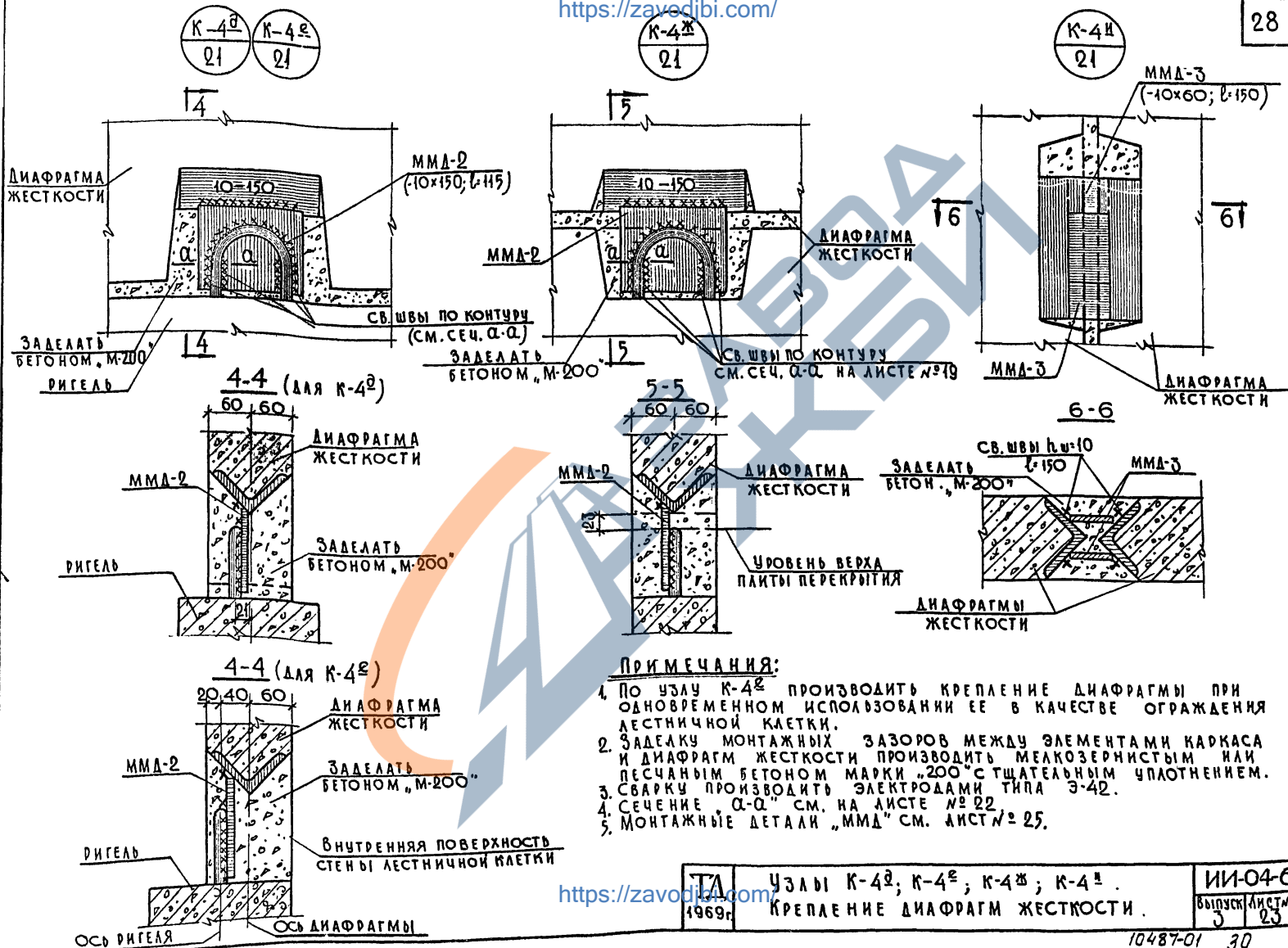

ПРИМЕЧАНИЯ:

1. По узлу К-4^е производить крепление диафрагмы при одновременном использовании ее в качестве ограждения лестничной клетки.
2. Заделку монтажных зазоров между элементами каркаса и диафрагм жесткости производить мелкозернистым или песчаным бетоном марки "200" с тщательным уплотнением.
3. Сварку производить электродами типа Э-42.
4. Сечение "А-А" см. на листе № 22.
5. Монтажные детали "ММА" см. лист № 25.

ТА 1969г	Узлы К-4 ^д ; К-4 ^е ; К-4 ^ж ; К-4 ^з .	ИИ-04-6 Выпуск листы 3 23
	Крепление диафрагм жесткости.	

